

ตารางแสดงวงเงินงบประมาณที่ได้รับจัดสรรและราคากลางในงานจ้างก่อสร้าง

- 1.ชื่อโครงการ : โครงการก่อสร้างทางระบายน้ำ บ้านหนองคู หมู่ที่ 4
(เส้นทางเขตเทศบาล - คลองส่งน้ำจากขวาง)
- 2.หน่วยงานเจ้าของโครงการ อบต.หนองแสง อำเภอลำดวน จังหวัดมหาสารคาม
- 3.วงเงินงบประมาณที่ได้รับจัดสรร : 311,000.- บาท (สามแสนหนึ่งหมื่นหนึ่งพันบาทถ้วน)
4. ลักษณะงานโดยสังเขป : วางท่อระบายน้ำ คสล. ขนาด \varnothing 0.60x1.00 ม.
บ่อพัก คสล. ขนาด 0.90x0.90 ม. จำนวน 11 บ่อ
ความยาวรวม 165 เมตร
- 5.ราคากลางคำนวณ ณ วันที่ : 9 พฤษภาคม 2566 เป็นเงิน 311,000.- บาท (สามแสนหนึ่งหมื่นหนึ่งพันบาทถ้วน)
- 6.บัญชีประมาณการราคากลาง :รายละเอียดตามเอกสารที่แนบท้าย ดังนี้
 1. ปร. 4
 2. ปร. 5
- 7.รายชื่อเจ้าหน้าที่ผู้กำหนดราคากลาง
 1. นายสิทธิชัย กางโหลน ตำแหน่ง ผู้อำนวยการกองช่าง ประธานกรรมการ
 2. นายปราโมทย์ นาหนองขาม ตำแหน่ง หัวหน้าฝ่ายยุทธศาสตร์และงบประมาณ กรรมการ
 3. นายธนัทพงษ์ ทองสมบูรณ์ ตำแหน่ง วิศวกรโยธา กรรมการ

สรุปผลการประมาณราคาก่อสร้าง

ปร.5

โครงการ ก่อสร้างทางระบายน้ำ บ้านหนองคู หมู่ที่ 4 (เส้นทางเขตเทศบาล - คลองส่งน้ำจอกขวาง)
 รายละเอียด โครงการก่อสร้างทางระบายน้ำ บ้านหนองคู หมู่ที่ 4 (เส้นทางเขตเทศบาล - คลองส่งน้ำจอกขวาง) โดยวางท่อระบายน้ำค
 สล.ขนาด Ø 0.60 x 1.00 ม. บ่อพักคสล.ขนาด 0.90 x 0.90 ม.จำนวน 11 บ่อ ความยาวรวม 165.00 ม. ติดตั้งป้าย
 โครงการ ก่อสร้างตามแบบอบต.หนองแสงกำหนด

ปริมาณงาน -

ประมาณการ กองช่าง อบต.หนองแสง อ.วาปีปทุม จ.มหาสารคาม

หน่วยงาน องค์การบริหารส่วนตำบลหนองแสง

ประมาณการ 19 เมษายน 2566

ลำดับที่	รายการ	ค่าวัสดุและค่าแรงงาน รวมเป็นเงิน (บาท)	FACTOR F	คาก่อสร้างทั้งหมด รวมเป็นเงิน (บาท)	หมายเหตุ
1	ประเภทงาน				
	1.1 งานอาคาร	250,701.34	1.3074	327,766.93	
	- เงินล่วงหน้าจ่าย 0 %	-	-	-	
	- ดอกเบี้ยเงินกู้ 6 %	-	-	-	
	- ดอกเบี้ยเงินฝาก 0 %	-	-	-	
	- ภาษีมูลค่าเพิ่ม (VAT) 7 %	-	-	-	
สรุป	รวมราคาค่าดำเนินการทั้งสิ้น			327,766.93	
	ตั้งจ่ายเพียง			311,000.00	
	ตัวอักษร	สามแสนหนึ่งหมื่นหนึ่งพันบาทถ้วน			

ประมาณราคา.....วิศวกรโยธา

(นายธนัทพงษ์ ทองสมบูรณ์)

ตรวจ.....

(นายสิทธิชัย กางโหล่น)

ผู้อำนวยการกองช่าง

เห็นชอบ/อนุมัติ.....

(นายอนุชิต โพธิมาตย์)

รองปลัดองค์การบริหารส่วนตำบล รักษาราชการแทน

ปลัดองค์การบริหารส่วนตำบล

อนุมัติ.....

(นายเฉลิมเกียรติ ภัทรบุญญากุล)

นายกองค์การบริหารส่วนตำบลหนองแสง

บัญชีประมาณการ

ปร.4

โครงการ ก่อสร้างทางระบายน้ำ บ้านหนองคู หมู่ที่ 4 (เส้นทางเขตเทศบาล - คลองส่งน้ำจอกขวาง)
 รายละเอียด โครงการก่อสร้างทางระบายน้ำ บ้านหนองคู หมู่ที่ 4 (เส้นทางเขตเทศบาล - คลองส่งน้ำจอกขวาง) โดยวางท่อระบายน้ำคสล.ขนาด Ø 0.60 x 1.00 ม. บ่อพักคสล.ขนาด 0.90 x 0.90 ม.จำนวน 11 บ่อ ความยาวรวม 165.00 ม. ติดตั้งป้ายโครงการ ก่อสร้างตามแบบอบต.หนองแสงกำหนด

ปริมาณงาน -

ประมาณการ กองช่าง อบต.หนองแสง อ.วาปีปทุม จ.มหาสารคาม

หน่วยงาน องค์การบริหารส่วนตำบลหนองแสง ประมาณการ 19 เมษายน 2566

ลำดับ ที่	รายการ	จำนวน	หน่วย	ค่าวัสดุ		ค่าแรงงาน		รวมเงิน(บาท)
				ต่อหน่วย	รวม	ต่อหน่วย	รวม	
1	ท่อระบายน้ำขนาด Ø 0.60 ม.	155.00	ท่อน	1,117.42	173,200.10	-	-	173,200.10
2	คอนกรีตรองพื้น	7.75	ลบ.ม.	1,920.00	14,880.00	306.00	2,371.50	17,251.50
3	ทรายรองพื้น	7.75	ลบ.ม.	360.00	2,790.00	99.00	767.25	3,557.25
4	บ่อพักคสล.	11	บ่อ	3,807.14	41,878.54	500.00	5,500.00	47,378.54
5	ปูนทรายยาแนว	155.00	ท่อน	60.09	9,313.95	-	-	9,313.95
				-	-	-	-	-
ราคาค่าต้นทุนวัสดุ					242,062.59		8,638.75	250,701.34
รวม								250,701.34

ลงชื่อ.....ผู้ประมาณการ
 (นายธนัทพงษ์ ทองสมบุรณ์)
 วิศวกรโยธา

ลงชื่อ.....ผู้ตรวจ
 (นายสิทธิชัย กางโหล่น)
 ผู้อำนวยการกองช่าง



โครงการก่อสร้างทางระบายน้ำบ้านหนองคู หมู่ที่ 4 (เส้นทางเขตเทศบาล - คลองส่งน้ำออกขวาง)

โดยวางท่อระบายน้ำ คสล. ขนาด ศก. 0.60x1.00ม. บ่อพักคสล.ขนาด 0.90x0.90 ม.

จำนวน 11 บ่อ ความยาวรวม 165 ม. ติดตั้งป้ายโครงการ

ก่อสร้างตามแบบ อบต.หนองแสงกำหนด

กองช่าง อบต.หนองแสง

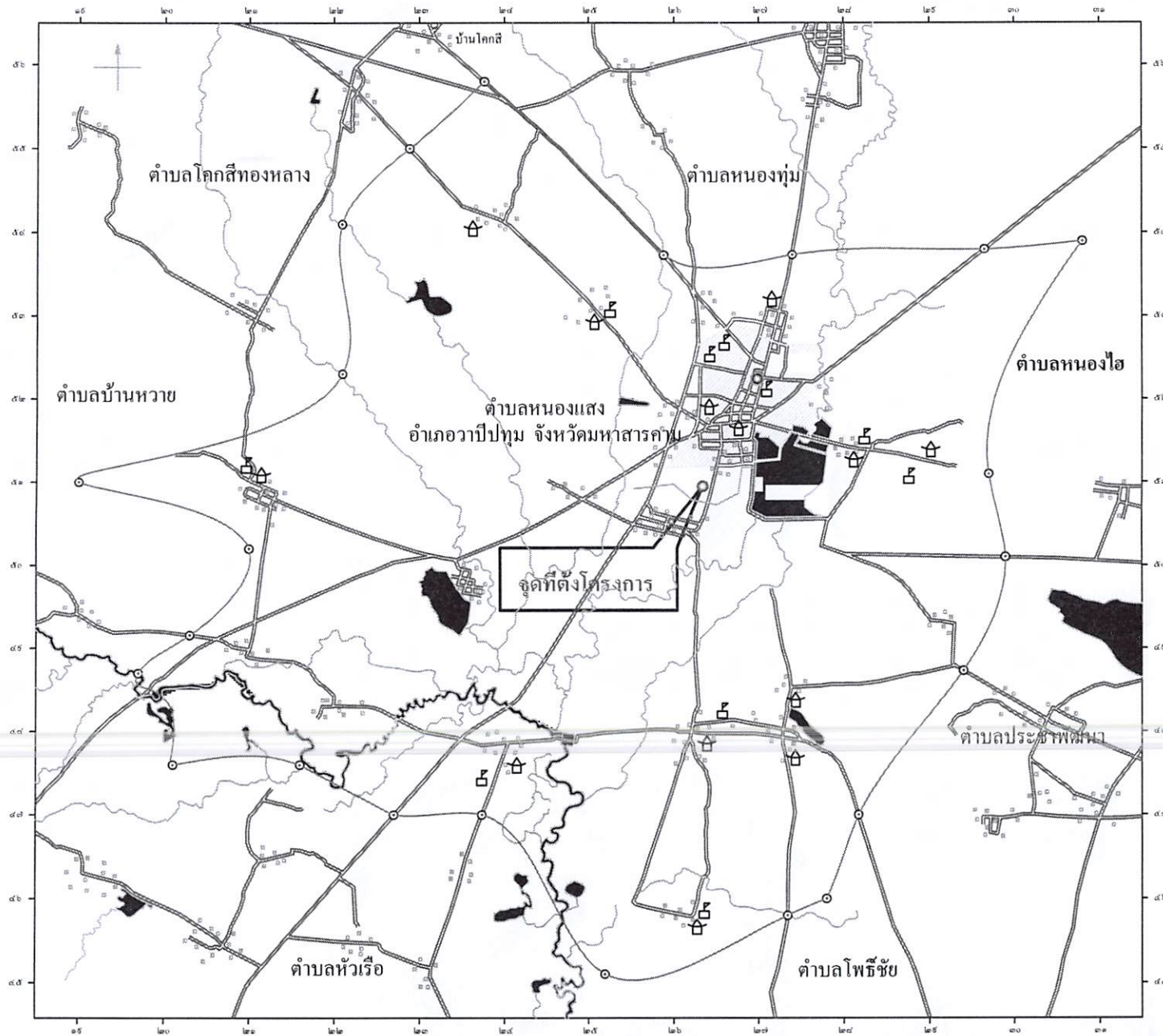

แผนที่สังเขป



ชื่อโครงการ

โครงการก่อสร้างทางระบายน้ำบ้านหนองทุ่มที่ 4

เขียนแบบ / คัดลอกแบบ

นายสรวิทย์ มาดแก้ว

ผู้ช่วยช่างโยธา

ตรวจสอบ

นายธนัทพงษ์ ทองสมบูรณ์
วิศวกรโยธา

ตรวจสอบ

นายสิทธิชัย คงโพธิ์สน

ผู้อำนวยการกองช่าง

เห็นชอบ

นายอนุชิต โพธิ์มาดย์
รองปลัดองค์การบริหารส่วนตำบล
รักษาการแทน ปลัดองค์การบริหารส่วนตำบล

อนุมัติ

นายเฉลิมเกียรติ ถิหารบุญญากุล
นายกองค์การบริหารส่วนตำบลหนองแสง

แสดงแบบ

แบบแสดงตารางเหล็กเสริม
รายละเอียดต่างๆ

มาตราส่วน

SCALE

วันที่ / เดือน / ปี

4

จำนวนแผ่น

1

แผ่นที่



ชื่อโครงการ
โครงการก่อสร้างระบบน้ำบ้านหนองขลุ่ย 4

เขียนแบบ / คัดลอกแบบ
นายสุราษฎร์ ภาคแก้ว
ผู้ช่วยช่างโยธา

ตรวจสอบ
นายธนาภรณ์ ทองสมบูรณ์
วิศวกรโยธา

ตรวจสอบ
นายสิทธิชัย กางโงน
ผู้อำนวยการกองช่าง

เห็นชอบ
นายอนุชิต ไทธำมาศ
รองปลัดองค์การบริหารส่วนตำบล
รักษาการแทน ปลัดองค์การบริหารส่วนตำบล

อนุมัติ
นายเฉลิมเกียรติ ภัทรบุญญากุล
นายกองค์การบริหารส่วนตำบลหนองแสง

แสดงแบบ
แบบแสดง แปลน, รูปตัด, ตามขวาง, ตามยาว

มาตราส่วน SCALE

วันที่ / เดือน / ปี
4 จำนวนแผ่น 2 แผ่นที่

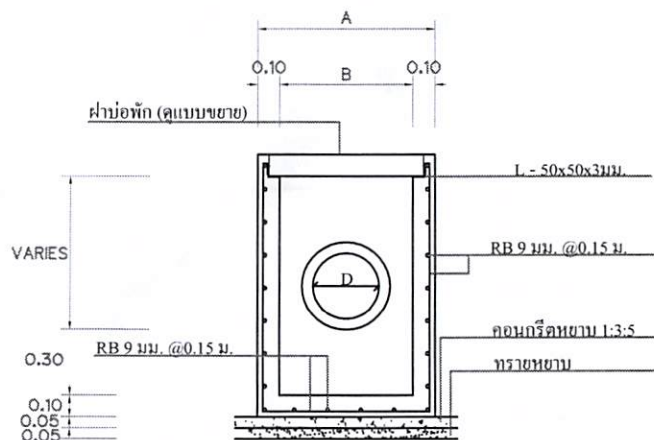

รูปตัดบ่อพัก คสล.

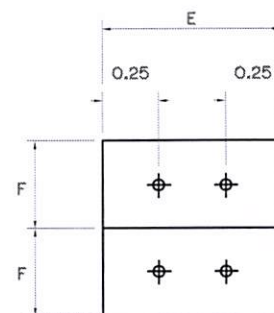

แบบขยายฝาบ่อพัก

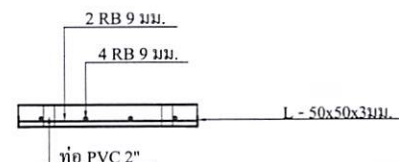
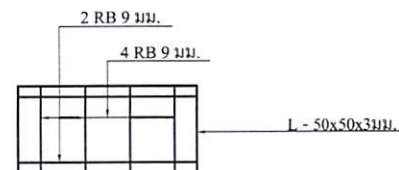

***หมายเหตุ... -จุดและแนววางท่อขึ้นอยู่กับสภาพพื้นที่จริง แต่ต้องไม่น้อยกว่ารายการที่กำหนด

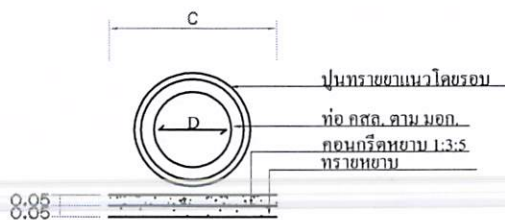

รูปตัดแนวท่อ คสล.

ตารางระบุขนาดและแสดงมิติต่างๆ
ท่อระบายน้ำขนาด ϕ 300.-0.80ม.

ขนาดระบุ	เส้นผ่าศูนย์กลางภายใน D	ความหนาท่อ T	ระยะ A	ระยะ B	ระยะ C	ระยะ E	ระยะ F	หมายเหตุ
ϕ 0.30	0.30	0.50	0.80	0.60	0.70	0.70	0.35	เสริมเหล็กท่อพักชั้นเดียว
ϕ 0.40	0.40	0.60	0.90	0.70	0.80	0.80	0.40	
ϕ 0.50	0.50	0.70	1.00	0.80	0.90	0.90	0.45	
ϕ 0.60	0.60	0.75	1.10	0.90	1.00	1.00	0.50	
ϕ 0.80	0.80	0.95	1.20	1.00	1.20	1.10	0.55	

ชื่อโครงการ

โครงการก่อสร้างทางระบายน้ำบนถนนอุทุมพรพิสัย

เขียนแบบ / คัดลอกแบบ

นายสุราษฎร์ ฆาตแก้ว

ผู้ช่วยช่างโยธา

ตรวจสอบ

นายธนัทพงษ์ ทองสมบูรณ์
วิศวกรโยธา

ตรวจสอบ

นายสิทธิชัย กางโหล่ม

ผู้อำนวยการแผนก

เห็นชอบ

นายอนุพงษ์ โพธิ์มาดย์
รองปลัดองค์การบริหารส่วนตำบล
รักษาการแทน ปลัดองค์การบริหารส่วนตำบล

อนุมัติ

นายเฉลิมเกียรติ ภัทราบุญญากุล
นายกองค์การบริหารส่วนตำบลหนองแสง

แสดงแบบ

แบบแสดงตารางเหล็กเสริม
รายละเอียดต่างๆ

มาตราส่วน

SCALE

วันที่ / เดือน / ปี

4

จำนวนแผ่น

3

แผ่นที่



โครงการก่อสร้างขององค์การบริหารส่วนตำบลหนองแสง
โทร 043 - 799 - 525

ชื่อโครงการ.....
ปริมาณงาน.....
ผู้รับจ้าง..... ที่อยู่..... หมายเลขโทรศัพท์..... โดย..... ชื่อ.....
วันเริ่มสัญญา..... วันสิ้นสุดสัญญา..... รวมระยะเวลา..... วัน
วงเงินงบประมาณที่จัดไว้..... บาท
ราคากลางค่าก่อสร้าง..... บาท
วงเงินค่าก่อสร้างที่มอบหมายในสัญญาจ้าง..... บาท คณะกรรมการตรวจจ้าง..... (ประธาน)
ผู้ควบคุมงาน.....

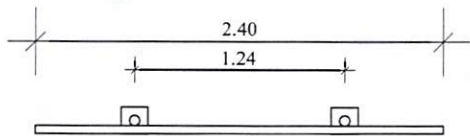

แสดงรูปแปลน

ไม่แสดง มาตรฐาน

แสดงการเขียนข้อความ

ไม่แสดง มาตรฐาน

เหล็กกล่องขนาด 1"X1" เชื่อมติดแผ่นเหล็ก

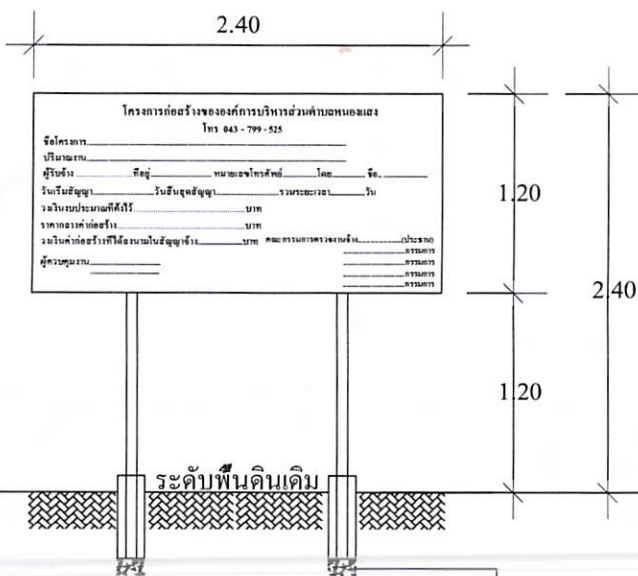

แสดงรูปด้านหน้า

ไม่แสดง มาตรฐาน

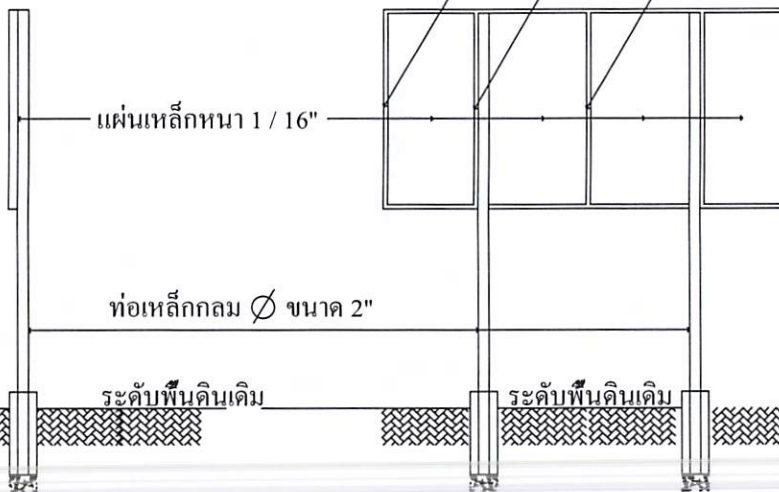

แสดงรูปด้านข้าง

ไม่แสดง มาตรฐาน

แสดงรูปด้านหลัง

ไม่แสดง มาตรฐาน

วัสดุคัดเลือก/หินย้อย

หมายเหตุ

- คำนวณโครงการให้ทาสีเขียว โดยใช้สีน้ำมัน คำนวณสีหรือข้อความเป็นสีขาวขนาดตัวหนังสือกำหนดตามความเหมาะสมและทำตามแบบที่กำหนด
- ขนาดพื้นที่ป้ายโครงการหรือแผ่นเหล็กให้มีขนาดกว้าง 1.20 เมตร ยาว/สูง 2.40 เมตร และก่อนทาสีป้ายให้ทาสีกันสนิมก่อน

*** การจัดจ้างงานก่อสร้าง ให้หน่วยงานของรัฐกำหนดรายละเอียดในแบบรูปรายการงานก่อสร้างว่า "ให้ใช้วัสดุส่งเสริมการผลิตภายในประเทศไม่น้อยกว่าร้อยละหกสิบของพัสดุที่จะใช้ในงานก่อสร้าง" ***

ชื่อโครงการ

โครงการก่อสร้างทางระบายน้ำบ้านหนองภูมูठी4

เขียนแบบ / คัดลอกแบบ

นายสราวุฒิ มาดแก้ว

ผู้ช่วยช่างโยธา

ตรวจสอบ

นายธนัทพงษ์ ทองสมบูรณ์
วิศวกรโยธา

ตรวจสอบ

นายสิทธิชัย กางไหลน

ผู้อำนวยการกองช่าง

เห็นชอบ

นายอนุชิต โพธิมาชัย
รองปลัดองค์การบริหารส่วนตำบล
รักษาราชการแทน ปลัดองค์การบริหารส่วนตำบล

อนุมัติ

นายเฉลิมเกียรติ กัทธาบุญญากุล
นายกองค์การบริหารส่วนตำบลหนองแสง

แสดงแบบ

แบบแสดงป้ายโครงการ

มาตรฐาน

SCALE

วันที่/เดือน/ปี

4

จำนวนแผ่น

4

แผ่นที่